

PUPITRES D'ANNONCES avec Afficheur

DO3-51-2633-DRS-V171012

PAGE 1/2

DRS :D

Code 2633

DESCRIPTION

- . Pupitre d'annonces préamplifié, avec Afficheur, carillon numérique et sélecteur de zones, équipé d'un microphone Electret unidirectionnel Ref: ADU 600.
- . Capot en tôle peint en blanc, monté sur un socle en tôle peint en noir.
- . Sortie 0dB symétrique par transfo.
- . Flexible noir long 44cm et Bonnette anti vent.
- . Led bicolore de signalisation pour le carillon.
- . Vu-mètre à Leds
- . Afficheur LCD 4 lignes x 20 caractères
- . Carillon numérique enregistrable Qualité CD (48kHz)
- . Boutons poussoirs Lumineux de télécommande : Clavier 10 boutons +AG+Message+Annulation+Défilements G & D.
- . Télécommandes par Liaison 'Serie' : RS422 4 fils
- . Réglages externes des niveaux Mic et Carillon
- . Alimentation + 24V (150mA) à prévoir.
- . Connexion Câble 2x2m 'Epanoui'.



SPECIFICATIONS SUBJECT TO MODIFICATIONS

SPECIFICATIONS TECHNIQUES

Impédance Mic	250 Ohms
Sortie symétrique	0dB / 600 Ohms
Bande passante	80-20000 Hz
Alimentation	24V - 150mA
Connexion	Cordon 2x2m 'Epanoui'
Télécommandes	RS422 4 fils
Nombre de zones	95
Dimensions(LxPxH)	275 x 185 x 45 mm
Poids	800g

PANNEAU AVANT

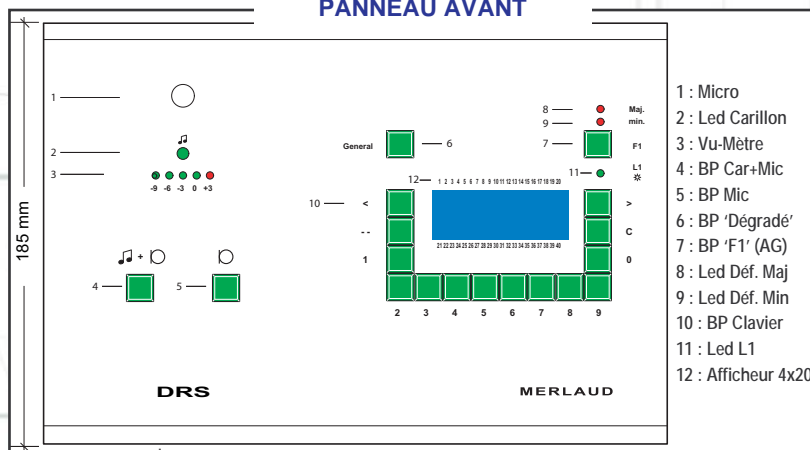

DIMENSIONS

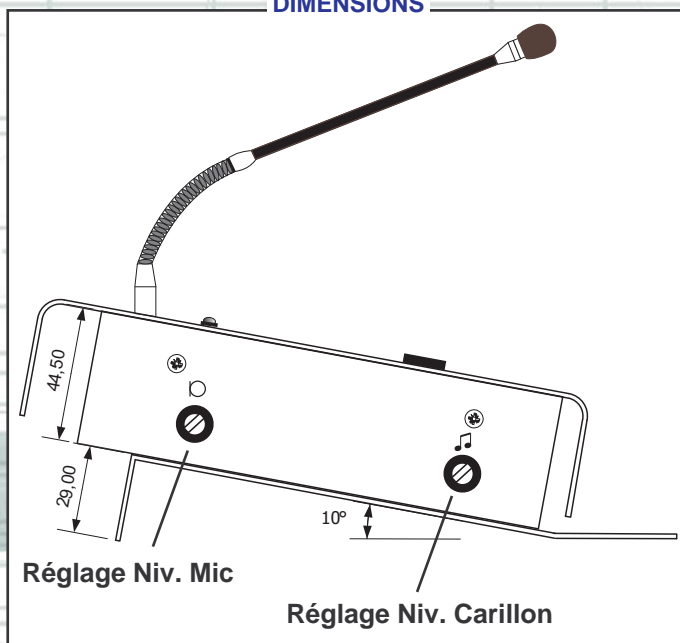

CONNEXIONS

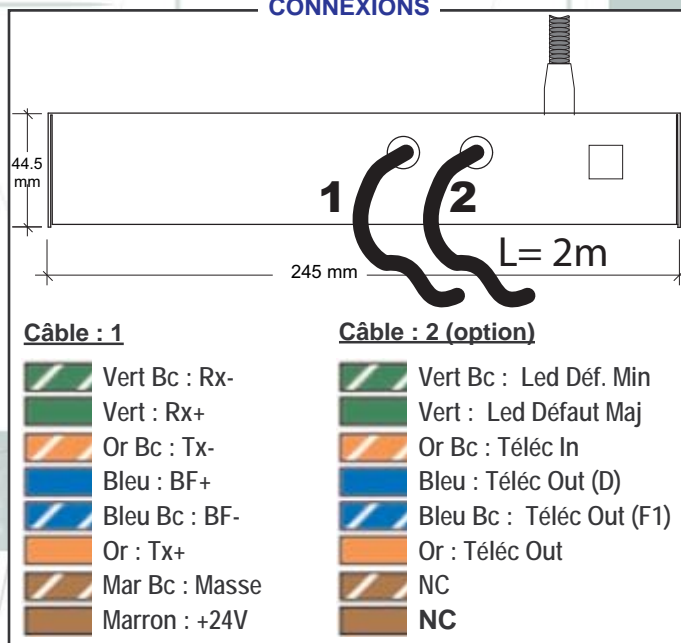

DOCUMENT NON CONTRACTUEL



MERLAUD

9 rue de La Briqueterie - P.A.E. des FAUVETTES - 95330 DOMONT (FRANCE)
 Tel. 01 39 91 77 78 - Fax 01 39 91 90 66 - www.merlaud.com - merlaud@merlaud.com

PUPITRES D'ANNONCES avec Afficheur

DO3-51-2633-DRS-V171012

PAGE 2/2

DRS :D

Code 2633

SPECIFICATIONS SUBJECT TO MODIFICATIONS

DOCUMENT NON CONTRACTUEL

A. Changement du code du DRS

1. Changement du Code au Démarrage

- Mettre le DRS sous tension en maintenant le bouton 'F1' enfoncé. Le code du DRS s'affiche. Saisir sur le clavier '130', une nouvelle page s'affiche.
- Saisir le nouveau code en appuyant sur le numéro souhaité. Le nouveau code est actif. Dès le rétablissement du dialogue 'DRS:OK' s'affiche.

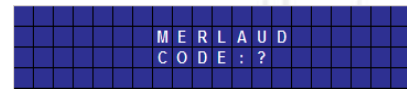
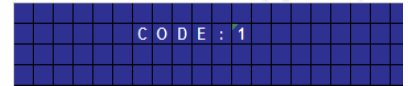

2. Changement du Code en cours d'utilisation

- Appuyer une première fois sur le bouton '<', une page s'affiche avec le numéro du DRS. Pour pouvoir changer le code, appuyer une deuxième fois sur le bouton '<', une autre page s'affiche et la communication est interrompue : 'DRS:OK' disparaît. Pour accéder à la saisie du nouveau code, appuyer sur les boutons '>' puis '--', une nouvelle page s'affiche.
- Saisir le nouveau code en appuyant sur le numéro souhaité. Le nouveau code est actif. Dès le rétablissement du dialogue 'DRS:OK' s'affiche.

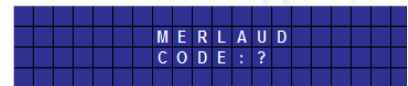
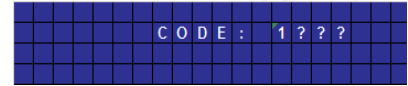
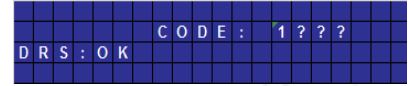

B. FONCTIONNEMENT

Au démarrage l'afficheur indique la version et le code du DRS. Dès que le DRS est identifié sur le bus, l'occupation des zones s'affiche sur les 2 lignes du haut et du bas et à la fin de la séquence 'DRS:OK' s'affiche pour signaler la disponibilité du DRS.

- Pour sélectionner une zone appuyer sur le bouton du numéro souhaité et maintenir jusqu'à l'affichage du 'X' dans la case de la zone, '1 à 20 sur la ligne du haut et 21 à 40 sur la ligne du bas, et l'allumage de la led du bouton. Sur les autres pupitres c'est le numéro du DRS qui occupe la zone qui s'affiche dans les cases. Il est possible d'appuyer sur plusieurs zones successivement. Pour un Appel général appuyer sur le bouton 'F1'. Si 'DRS:OK' n'est pas affiché le clavier du DRS n'est pas actif.

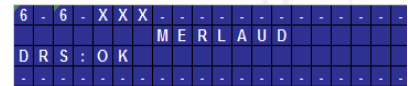

NB : Pour saisir un numéro supérieur à 9, il suffit d'appuyer sur le bouton '--', une page s'affiche et il est possible de saisir les 2 chiffres du numéro de la zone souhaitée

- Pour effectuer une annonce, Appuyer et maintenir appuyé le bouton 'Appel avec Carillon'. La Led 'Carillon' s'allume en rouge pendant la diffusion du carillon. A la fin du carillon la Led 'Carillon' passe au vert et la Led du bouton 'Appel sans Carillon' s'allume en Vert, il est possible de diffuser l'annonce. Le niveau du signal doit osciller entre -3 & 0.

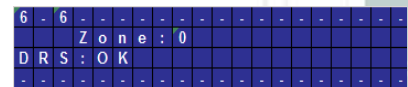

Pour une diffusion sans Carillon, Appuyer et maintenir appuyé le bouton 'Appel sans Carillon'. La Led 'Carillon' s'allume en vert et la Led du bouton 'Appel sans Carillon' s'allume en Vert, il est possible de diffuser l'annonce.

- Pour Annuler la sélection des zones, appuyer sur le bouton 'C', les X disparaissent puis la mise à jour de l'occupation s'effectue et à la fin de la séquence 'DRS:OK' s'affiche pour signaler la disponibilité du DRS.

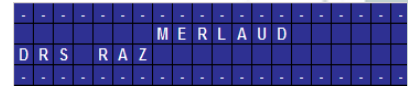

NB : Lors du démarrage du bus 'DRS' un reset général est effectué et l'état s'affiche pendant 1 sec..

IMPLANTATION

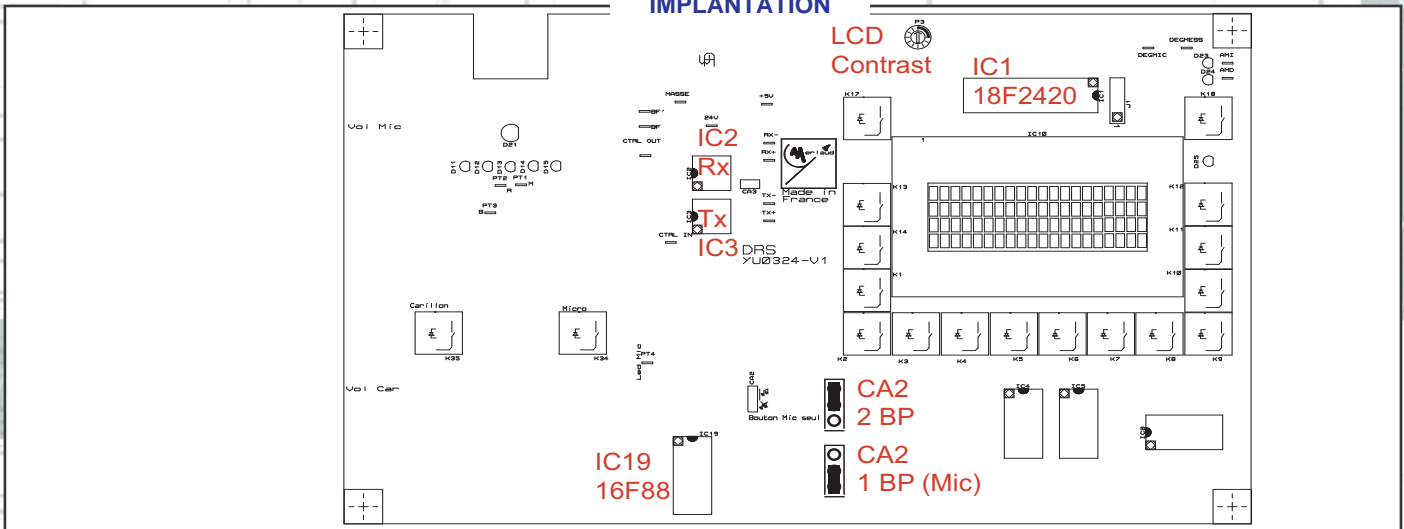

MERLAUD

9 rue de La Briquetterie - P.A.E. des FAUVETTES - 95330 DOMONT (FRANCE)

Tel. 01 39 91 77 78 - Fax 01 39 91 90 66 - www.merlaud.com - merlaud@merlaud.com

PAGING DESK with LCD

DO3-51-2633-DRS-V171012

PAGE 1/2

DRS

Code 2633

DESCRIPTION

- Paging desk with built-in preamplifier, digital chime, LCD and zone selectors.
- Electret unidirectional microphone with gooseneck type ADU600
- Black painted metal sheet base with white painted metal sheet cover
- 0dB balanced output through transformer
- Two colours signalling LED: Red for chime operation and green for ready to talk.
- Led type Vu-meter
- LCD : 4 x 20 characters
- Digital chime with CD quality (48kHz).
- Illuminated push buttons : 10 for zone selection + All call + Cancel (compatible with ManXc)
- Remote control using a serila link : RS422 4wires
- Mic and chime separate volume controls
- 24V-150mA DC supply (not included).
- Wiring through a 2x2m cable



SPECIFICATIONS

Mic Impedance	250 Ohms
Balanced Output	0dB / 600 Ohms
Bandwidth	80-20000 Hz
DC Supply	24V - 150mA
Connection	Cable 2x2m
Remote control	RS422 4wires
Number of zones	95
Dimensions(LxPxH)	275 x 185 x 45 mm
Weight	800g

FRONT PANEL

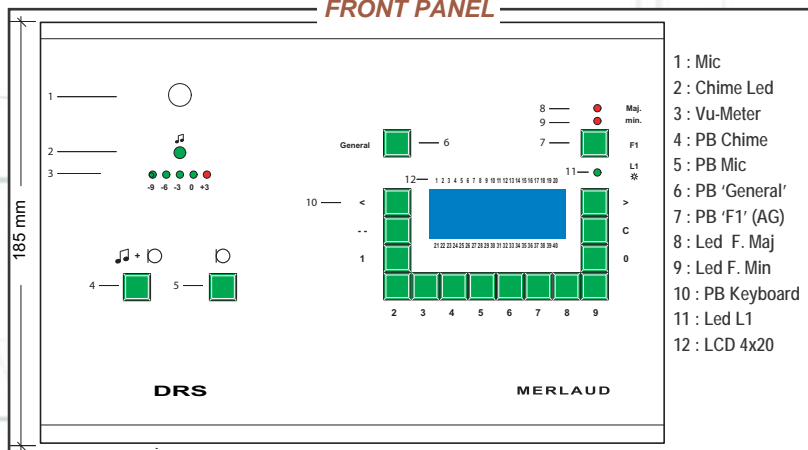

DIMENSIONS

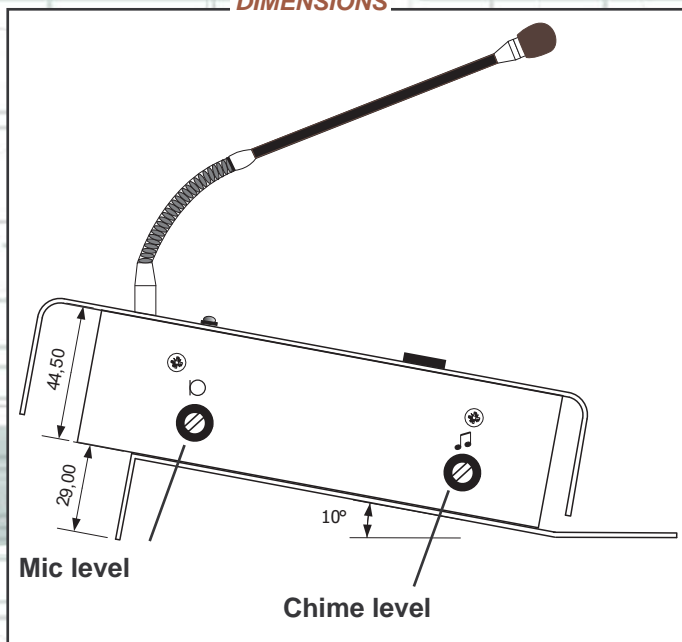

WIRING

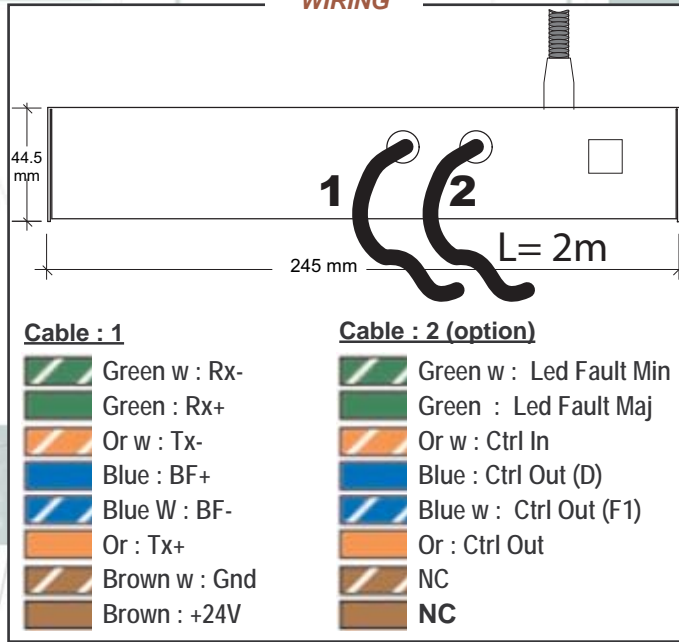

SPECIFICATIONS SUBJECT TO MODIFICATIONS

DOCUMENT NON CONTRACTUEL



MERLAUD

9 rue de La Briqueterie - P.A.E. des FAUVETTES - 95330 DOMONT (FRANCE)
Tel. 01 39 91 77 78 - Fax 01 39 91 90 66 - www.merlaud.com - merlaud@merlaud.com

PAGING DESK with LCD

DO3-51-2633-DRS-V171012

PAGE 2/2

DRS

Code 2633

SPECIFICATIONS SUBJECT TO MODIFICATIONS

DOCUMENT NON CONTRACTUEL

A. Code modification

1. First Startup

a. Turn On the power holding the button 'F1' pressed. DRS code is displayed. Enter on the keyboard '130', a new page is displayed.

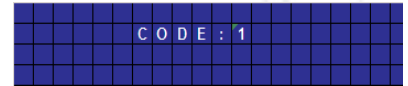

b. Enter the new code by pressing the desired number. The new code is active. Once communication is established with controller, 'DRS OK' is displayed.

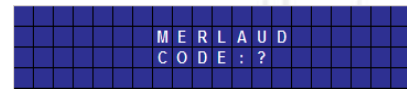

2. Changing the code during normal operation

a. Press once on the '<' button, a page is displayed with the code. To change the code, press a second time on the '<' button, another page is displayed and the communication is interrupted: 'DRS: OK' disappears. To be able to enter the new code, press the button '>' and '-', a new page is displayed.

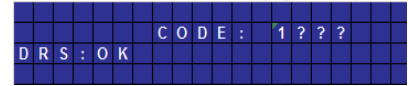

b. Enter the new code by pressing the desired number. The new code is active. Once communication is established with controller, 'DRS OK' is displayed.

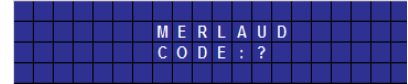
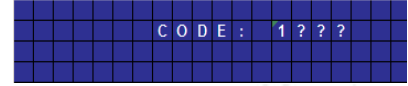

B. OPERATION

At startup the display shows the version and the code of the DRS. When the DRS is identified on the bus, the occupation of zones appears on two lines at the top and bottom. At the end of the sequence, 'DRS OK' is displayed to indicate the availability of DRS.

For paging on a specific zone or multiple zones, one must begin with the selection of zones and then activation of the microphone:

1. To select a zone press the number you want and keep pressed until 'X' is displayed, 1 to 20 on the top line and 21 to 40 on the bottom line, and the button Led turns On. On the other DRS units the code of DRS which occupies the zones is displayed. It is possible to press several buttons successively for more zones. For a All Call press the 'F1'. If 'DRS: OK' is not displayed keyboard DRS is not active.

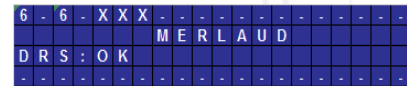

Note: To enter a number greater than 9, simply press the '-' button, a new page will appear and you can enter the 2-digit zone number

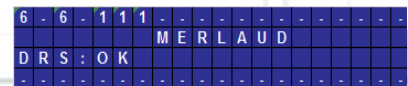

a. Press and hold the button 'Mic+Chime'. The 'Chime' Led turns red during the playing of the chime. At the end of the chime the Led 'Chime' turns green and the LED of the Mic button turns green, it is possible to make the announcement. The signal level should vary between -3 & 0.

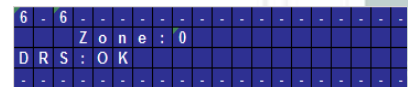

b. For direct paging without chime, Press and hold the Mic button'. The Led 'Chime' turns green and the LED of the Mic button turns green, it is possible to make the announcement.

c. Release the Mic button or Mic+Chime button to stop the audio signal.

2. To Cancel the selection of zones, press the 'C', the X disappears then the update takes place and occupation is displayed at the end of the sequence. 'DRS OK' is displayed to indicate the availability of DRS to perform new zone selections if needed.

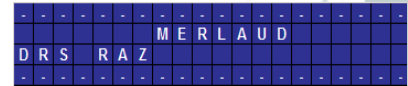

NB : At startup a general reset is performed and the status is displayed for 1 sec

LAYOUT

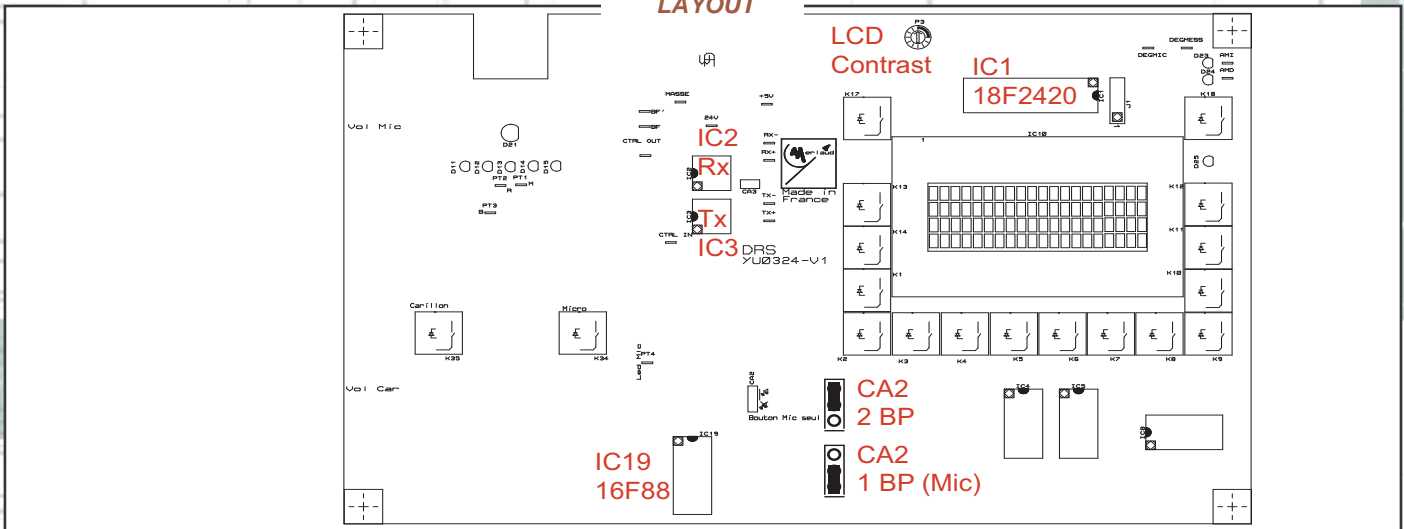

MERLAUD

9 rue de La Briqueterie - P.A.E. des FAUVETTES - 95330 DOMONT (FRANCE)

Tel. 01 39 91 77 78 - Fax 01 39 91 90 66 - www.merlaud.com - merlaud@merlaud.com